

FL502BT SET

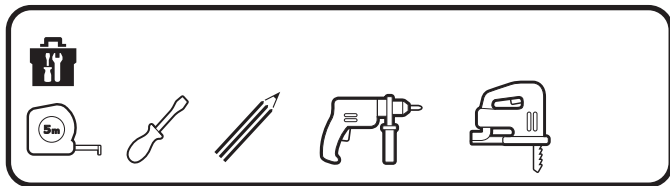

NL

Geachte klant, bedankt en proficiat met de aankoop van uw luidspreker(s). Gelieve deze instructies aandachtig te lezen en ze te bewaren.

FR

Cher client, merci d'avoir acheté ces enceintes. Veuillez lire attentivement ces instructions et les conserver.

EN

Dear Customer, congratulations on the purchase of your loudspeaker(s). Please read these instructions carefully and keep them for future reference.

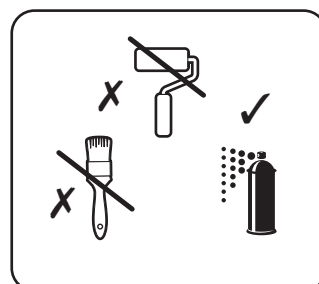
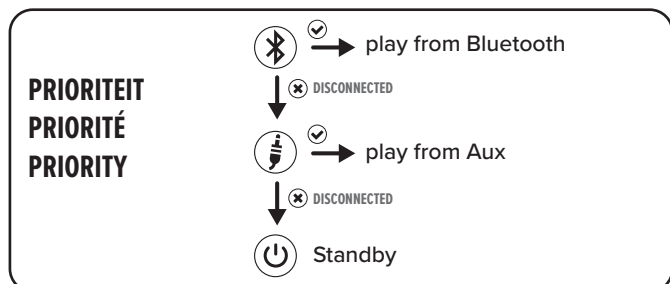
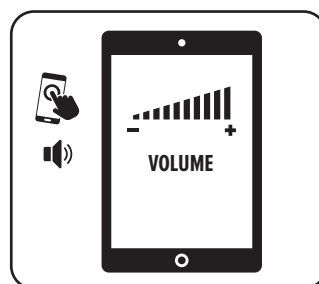
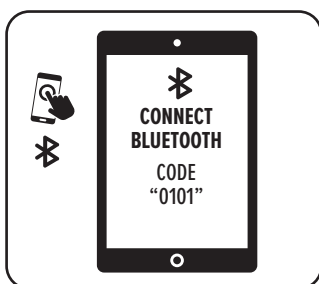
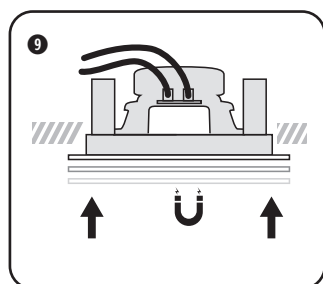
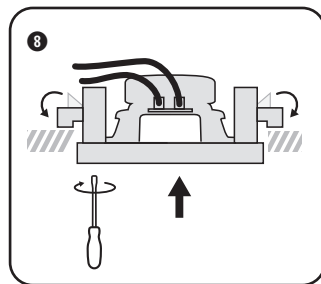
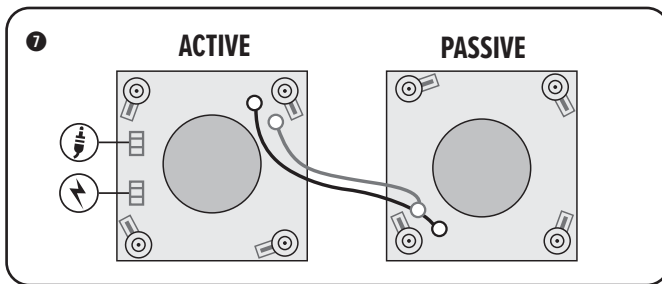
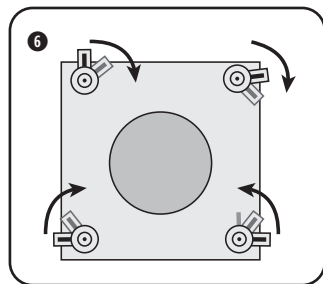
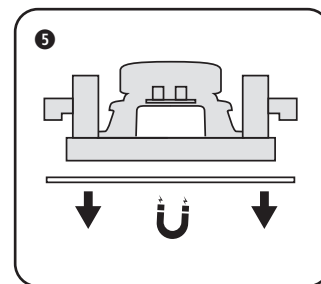
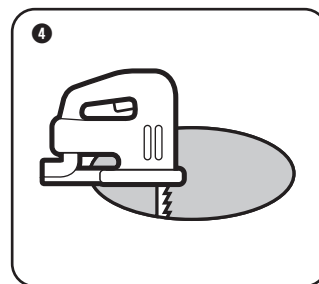
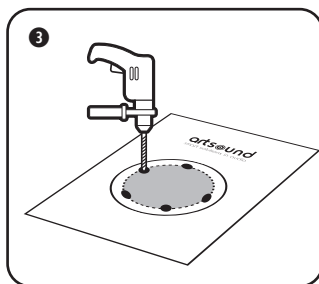
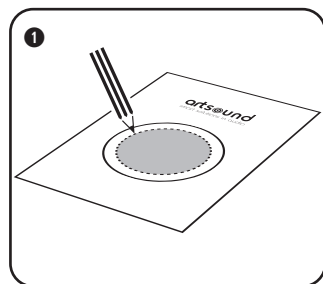
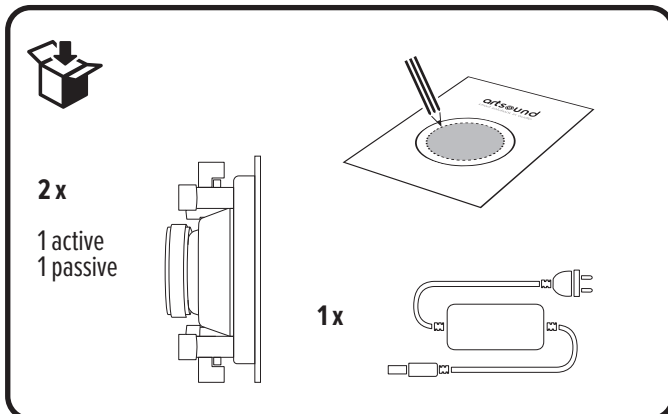

FL502BT SET

PROBLEMEN

Bij problemen kan u best contact opnemen met uw erkende dealer. Daarnaast kan u ook onze website www.artsound.be raadplegen.

PROBLÈMES

En cas de problème, veuillez contacter votre revendeur agréé. Vous pouvez également consulter notre site web www.artsound.be.

TROUBLESHOOTING

In case of problems, please contact your authorised dealer. You can also consult our website www.artsound.be.

TECHNISCHE GEGEVENS	FL502BT SET
	Passieve luidspreker
systeem	2-weg coaxiaal
woofer	5,25" polypropyleen carbon
tweeter	0,5" polycarbonaat
gevoeligheid	88 dB
impedantie	8 Ω
frequentiebereik	65 Hz - 20 kHz
afm. uitsnit (h x b)	180 mm
afm. (h x b x d)	200 x 70 mm
gewicht / stuk	1 kg
ABS / metalen grille	✓
overschilderbare grille	✓
	Actieve luidspreker
	idem passieve speaker +
versterkervermogen	2 x 45 W, class D
bronnen	Bluetooth 5.1: Qualcomm® aptX™, aptX HD, aptX Adaptive Audio AUX input

CARACTÉRISTIQUES	FL502BT SET
	Enceinte passive
système	2 voies coaxial
woofer	5,25" carbone polypropylène
tweeter	0,5" polycarbonate
sensibilité	88 dB
impédance	8 Ω
plage de fréquences	65 Hz - 20 kHz
dim. de découpe (h x l)	180 mm
dimensions (h x l x p)	200 x 70 mm
poids / pièce	1 kg
ABS / grille métal	✓
grille, peut être peinte	✓
	Enceinte active
	idem enceinte passive +
amplification	2 x 45 W, class D
sources	Bluetooth 5.1: Qualcomm® aptX™, aptX HD, aptX Adaptive Audio AUX input

TECHNICAL SPECIFICATIONS	FL502BT SET
	Passive loudspeaker
system	2-way coaxial
woofer	5,25" polypropylene carbon
tweeter	0,5" polycarbonate
gevoeligheid	88dB
impedantie	8Ω
frequentiebereik	65Hz - 20kHz
dim. cut-out (h x w)	180mm
dimensions (h x w x d)	200 x 70mm
weight / piece	1 kg
ABS / metal grill	✓
paintable grill	✓
	Active loudspeaker
	same as passive speaker +
amp power	2x45W, class D
sources	Bluetooth 5.1: Qualcomm® aptX™, aptX HD, aptX Adaptive Audio AUX input

GARANTIE VOORWAARDEN

2 jaar garantie vanaf aankoopdatum. De garantie beperkt zich tot herstelling of omruiling van het defecte materiaal voor zover het defect een gevolg is van normaal gebruik en het toestel niet werd beschadigd. Artsound is niet verantwoordelijk voor eventuele andere kosten die uit het defect voortvloeien. (bvb. transport) Voor details verwijzen we naar de algemene verkoopsvoorwaarden.

CONDITIONS DE GARANTIE

Deux ans de garantie à partir de la date d'achat. La garantie se limite à la réparation ou à l'échange du matériel défectueux, pour autant que sa défaillance soit la conséquence d'une utilisation normale et que l'appareil n'ait pas été endommagé. Artsound décline toute responsabilité à l'égard d'autres frais éventuels associés à la défaillance (p.ex. frais de transport). Pour plus d'informations, reportez-vous à nos conditions générales de vente.

WARRANTY CONDITIONS

2 year warranty from date of purchase. The warranty is limited to the repair or replacement of the defective material insofar as this defect is a result of normal use and the device has not been damaged. Artsound is not responsible for any other costs that ensue as a result of the defect (e.g. transport). For details, please consult our general terms and conditions of sale.

 Dit product draagt het selectieve sorteersymbool voor afgedankte elektrische en elektronische apparatuur (AEEA). Dit betekent dat dit product moet worden behandeld in overeenstemming met de Europese Richtlijn 2002/96/EC om te worden gerecycled of gedemonteerd om de impact op het milieu te minimaliseren. Voor meer informatie kunt u contact opnemen met uw lokale of regionale autoriteiten.

 Ce produit porte le symbole de tri sélectif des déchets d'équipements électriques et électroniques (DEEE). Cela signifie que ce produit doit être manipulé conformément à la directive européenne 2002/96/CE afin d'être recyclé ou démantelé afin de minimiser son impact sur l'environnement. Pour de plus amples informations, veuillez contacter vos autorités locales ou régionales.

 This product bears the selective sorting symbol for waste electrical and electronic equipment (WEEE). This means that this product must be handled pursuant to European Directive 2002/96/EC in order to be recycled or dismantled to minimize its impact on the environment. For further information, please contact your local or regional authorities.

 Ik, House Of Music NV, verklaar hierbij dat het type van radio-uitrusting ARTSOUND voldoet aan de vereisten van Richtlijn 2014/53/EU. De volledige tekst van de EU Conformiteitsverklaring is terug te vinden op het volgende internetadres: <http://www.artsound.be> > Support.

 Nous, House Of Music NV, déclarons par la présente que le type d'équipement radio ARTSOUND est conforme à la directive 2014/53/UE. L'intégralité du texte de la déclaration de conformité de l'UE peut être consulté à l'adresse internet suivante : <http://www.artsound.be> > Support.

 I, House Of Music NV, hereby declare that the type of radio equipment ARTSOUND complies with Directive 2014/53/EU. The full text of the EU Declaration of Conformity can be found at the following internet address: <http://www.artsound.be> > Support.

Disclaimer: Alle handelsmerken zijn het eigendom van hun respectievelijke eigenaars. Alle specificaties en informatie zijn onderworpen aan wijzigingen zonder verdere kennisgeving. Kleine variaties en verschillen tussen de geprinte foto's en het product zelf zijn mogelijk omwille van productverbetering. House Of Music NV - Schoonboeke 10 B-9600 Ronse - België

Clause de non-responsabilité : toutes les marques commerciales sont la propriété de leurs détenteurs respectifs. Toutes les spécifications et informations sont susceptibles d'être modifiées sans autre avis. De légères variations et différences peuvent apparaître entre les photos imprimées et le produit réel en raison de l'amélioration du produit. House Of Music NV - Schoonboeke 10 B-9600 Ronse - Belgique

Disclaimer: All trademarks are the property of their respective owners. All specifications and information are subject to change without further notice. Slight variations and differences might appear between printed photos and actual product due to product enhancement. House Of Music NV - Schoonboeke 10 B-9600 Ronse - Belgium

House of Music nv, Schoonboeke 10, BE-9600 Ronse

 www.artsound.be  [artsoundaudio](https://www.instagram.com/artsoundaudio)  [artsound.audio](https://www.facebook.com/artsound.audio)

artsound
we speak sound